

## تقرير مجلس الإدارة

للجمعية العمومية العادية ( ٤٦ ) لمساهمي الشركة

المزمع عقده عصر يوم الاربعاء ٢٥ ربيع الاخر ١٤٣٢ هـ الموافق ٣٠ مارس ٢٠١١ ميلادي

حضرات المساهمين الكرام

(السلام عليكم ورحمة الله وبركاته)

يسر مجلس إدارة شركتكم أن يرحب بكم في اجتماع جمعيتكم العامة العادية (٤٦) ويتشرف أن يعرض على حضراتكم في اجتماعكم هذا تقريره السنوي عن العام المالي المنتهي في ٣١/١٢/٢٠١٠ ميلادي موضحا به نشاط الشركة من الجبس البودرة والألواح الجبسية وبعض منتجات الجبس الثانوية ، وما حققته من نتائج طيبة خلال العام ومرفقا به القوائم المالية المدققة من مراجعي حسابات الشركة لعام ٢٠١٠ ميلادي ( مكتب السويلم والعنيزان محاسبون ومراجعون قانونيون ) ويسر مجلس الإدارة الاستماع إلى استفساراتكم و آرائكم الهادفة لما فيه خير ومصحة شركتكم .. آملين أن نكون قد وفقنا في أداء المهمة المناطة بنا من قبلكم .

الأخوان الكرام :

يسرنا التوضيح لكم انه والله الحمد إن الطاقات الإنتاجية الحالية لمصانع شركتكم ٣٢٠٠ طن يوميا من الجبس البودرة و ٢٣,٧٦٠,٠٠٠ مليون متر مربع من الألواح الجبسية سنويا موزعة كما يلي في الرياض ١٢٠٠ طن يوميا من الجبس البودرة و ٥,٧٦٠,٠٠٠ متر مربع سنويا من الألواح الجبسية .. ومصانع ينبع بالهيئة الملكية ١٠٠٠ طن من الجبس البودرة يوميا و ٦ مليون متر مربع سنويا من الألواح الجبسية .. ومصانع الدمام الطاقة الإنتاجية ١٠٠٠ طن من الجبس البودرة يوميا و ١٢ مليون متر مربع من الألواح الجبسية سنويا .. بالإضافة إلى مصنع جبس ألفا / بيتا " والذي سيبدأ تجارب تشغيله قريبا " لإنتاج ( الجبس السيراميك / الجبس الطبي / جبس غراء / جبس تشكيل / جبس صلب للواجهات / جبس سريع الشك / جبس عالي المقاومة ) .. ونؤكد أن إنتاج مصانع الشركة يغطي حاجة الأسواق المحلية والمجاورة بمنطقة الخليج وأسواق الأردن وسوريا ولبنان والعراق كما يتم تلبية طلبات العملاء من منتجاتنا فور استلام هذه الطلبات دون تأخير .

كما يسرنا أن نهنئكم وانفسنا بما تحقق هذا العام ٢٠١٠ ميلادي من نتائج جيدة حيث بلغ صافي الربح ٥٥,٩٧٠,٥١٤ ريال قبل خصم الزكاة الشرعية حيث بلغت الزكاة الشرعية ٣,٤٤٥,١٧٨ ريال وهذه النتائج تحققت رغم وجود منافسة شديدة بإنشاء مصانع للجبس البودرة والألواح الجبسية بالمملكة بلغ عددها أكثر من ثمانية مصانع وفتح مجال للاستثمارات الأجنبية والركود العام في الأسواق المجاورة والعالمية وبسبب دخول بعض شركات الجبس والألواح إلى الأسواق في جميع أنحاء المملكة ودول الخليج وكذلك تطبيق اتفاقية التجارة الحرة وما تبعها من خفض الجمارك وعدم حماية المنتج المحلي .. ونسأل الله سبحانه وتعالى مزيدا من التوفيق والنجاح والتقدم لشركتكم .

وفيما يلي نعرض على حضراتكم الجوانب الرئيسية لأنشطة الشركة خلال عام ٢٠١٠ ميلادي .

### أولاً: الإنتاج والطاقات الانتاجية :

أ – المنتجات الرئيسية :

المنتجــــــــــــــــات	الوحدة	الطاقات التصميية/سنة	إنتاج العام الحالي ٢٠١٠	إنتاج العام السابق ٢٠٠٩
جيس البــــــــــــــــودرة	طن	٩٠٠,٠٠٠	٥٥٨,٩٩٩	٥٧٨,٣٥٨
حواظ جيســــــــــــــــية	٢م	٢٣,٧٦٠,٠٠٠	٧,١٤٦,٠٨٢	١١,٣٢٧,٠٥٣

ب – المنتجات الثانوية :

المنتجــــــــــــــــات	الوحدة	إنتاج العام الحالي ٢٠١٠	إنتاج العام السابق ٢٠٠٩
جيس الرش واللاصــــــــــــــــق	طن	٦٨٩	٦٤٢
الزخارف الجبســــــــــــــــية	قطعة	١٧	--

### ثانياً: المبيعات :

بلغ اجمالي مبيعات الشركة هذا العام ٢٠١٠ ميلادي مبلغ ١٥٤,١١٥,٠٩٧ ريال مقابل ٢٠٢,٧٠٨,٧٤٨ ريال في العام السابق ٢٠٠٩ ميلادي .. وذلك وفقاً لما يلي

المنتجات	العام الحالي ٢٠١٠	العام السابق ٢٠٠٩	نسبة مبيعات عام ٢٠٠٩ للعام سابق
قيمة المبيعات في الأسواق المحلية	١٢٧,٥٦١,٦٣٨	١٦٤,٩٥٢,٥٣١	٢٢,٦٧ % -
قيمة المبيعات المصدرة للخارج	٩,٧٦٣,٣٠٧	١٤,٠١٩,٥٥٣	٣٠,٣٦ % -
للاستخدام الداخلي	١٦,٧٩٠,١٥٢	٢٣,٧٣٦,٦٦٤	٢٩,٣٥ % -
الاجــــــــــــــــمالي	١٥٤,١١٥,٠٩٧	٢٠٢,٧٠٨,٧٤٨	٢٣,٩٧ % -

وكانت تفاصيل هذه المبيعات كما يلي :

أ – مبيعات المنتجات الرئيسية :

المنتجات	العام الحالي ٢٠١٠	العام السابق ٢٠٠٩	النسبة
مبيعات جيس البــــــــــــــــودرة	٩٨,٦٩٣,١٦٦	١٠٢,٨٣٦,٩٩٠	٤,٠٣ % -
مبيعات الحواظ الجبســــــــــــــــية	٥٤,٨٨٧,٦٥٥	٩٦,٨٣٩,٥٠٩	٤٣,٣٢ % -
الاجــــــــــــــــمالي	١٥٣,٥٨٠,٨٢١	١٩٩,٦٧٦,٤٩٩	٢٣,٠٨ % -

ب - مبيعات المنتجات الثانوية :

النسبة			العالم السابق ٢٠٠٩	العالم الحالي ٢٠١٠	المنتجات
%	٤٧,٥٦	+	٣٦٢,٠٠٠	٥٣٤,١٦٥	مبيعات جبس الرش واللاصق
%	٩١,٧٢	-	١,٣٤١	١١١	مبيعات الزخارف الجبسية
%			٢,٦٦٨,٩٠٨	--	مبيعات حجر جبس مكسور
%	٨٢,٣٨	-	٣,٠٣٢,٢٤٩	٥٣٤,٢٧٦	الإجمالي
%	٢٣,٩٧	-	٢٠٢,٧٠٨,٧٤٨	١٥٤,١١٥,٠٩٧	الإجمالي الكلي للمبيعات

**ثالثاً: الاستثمارات :**

**(١) الشركة القطرية السعودية لصناعة الجبس :**

تمتلك شركتكم ثلث أسماول هذه الشركة البالغ ٤٠ مليون ريال قطري .. وقد حققت الشركة القطرية ارباح للسنة المالية المنتهية في ٢٠٠٩/١٢/٣١ مبدئ .. وأدرج نصيب الشركة من هذه الأرباح وقدره ١,٣٧١,١٦٩ ريال ضمن ارباح هذا العام المعروضة عليكم .

**(٢) شركة أسمنت تبوك :**

تمتلك شركتكم ٧٧,١٤٢ سهم بالغ قيمتها ٦٠٠ ألف ريال عند التأسيس في شركة اسمنت تبوك .. وأدرج نصيب الشركة من هذه الأرباح وقدره ١٠٧,٩٩٩ ريال ضمن ارباح هذا العام المعروضة عليكم .

**(٣) شركة عبر الخليج للاستثمار الصناعي (سلطنة عمان) :**

تمتلك شركتكم فيها ١,٨٤٤,٢٦٢ سهم القيمة الاسمية ١٨٤,٤٢٦ ريال عماني وقد تم توزيع ٧ أسهم لكل مائة سهم حيث كان نصيب شركة الجبس الأهلية ١٢٩,٠٩٨ سهم وأصبح إجمالي ما تمتلكه الشركة ١,٩٧٣,٣٦٠ سهم .

**(٤) شركة الكيان للبتروكيماويات :**

تمتلك شركتكم في شركة كيان للبتروكيماويات عدد مليون سهم حيث ساهمت شركة الجبس في تأسيس شركة الكيان للبتروكيماويات بمبلغ عشرة ملايين ريال قيمة مليون سهم .. وقد تم سداد كامل قيمة المساهمة نقداً بالإضافة إلى ٦% من قيمة المساهمة رسوم تطوير المشروع .

**(٥) مساهمات في اراضي :**

سبق أن ساهمت شركتكم بمبلغ عشرة ملايين ريال مع مكتب الشيخ حمد بن إبراهيم القاسم العقاري في ارض في موقع ممتاز على طريق خريص والملاحظ ارتفاع في قيمة هذه الأرض بشكل ملحوظ بهذه المنطقة ... وذلك تمثيلاً مع توصيات المجلس باستثمار السيولة النقدية الموجودة في الشركة .

## رابعاً : الارتباطات والالتزامات والمدفوعات المقدمة :

### ١) قرض صندوق التنمية الصناعية السعودي :

تم خلال عام ٢٠٠٧ ميلادي توقيع عقد قرض رقم ( ٢٠٠٨ ) مع صندوق التنمية الصناعية السعودي منح بموجبه للشركة مبلغ ( ٤٨,٧٠٠,٠٠٠ ريال ) لتمويل مشروع توسعة مصانع الشركة لإنتاج الجبس والحوائط الجبسية بالدمام بالمنطقة الشرقية وبضمان ( رهن ) أصول المشروع بالدمام للصندوق ، وقد تسلمت الشركة مبلغ وقدره ( ٤٥,٢٠٠,٠٠٠ ريال ) وذلك بعد خصم أتعاب الصندوق والبالغ قيمتها ٣,٥٠٠,٠٠٠ ريال .

\* سداد القسط الأول بتاريخ ١٤٣١/٢/١٥ هجرية بمبلغ ٢,٠٠٠,٠٠٠ ريال

\* سداد القسط الثاني بتاريخ ١٤٣١/٨/١٥ هجرية بمبلغ ٣,٠٠٠,٠٠٠ ريال

### ٢) الارتباطات والالتزامات المحتملة والضمانات المقدمة من الغير :

- أ - يوجد للشركة ارتباطات مالية هامة قائمة حتى نهاية عام ٢٠١٠ ملدي تتمثل في عقود تجارب وتشغيل مصنع جيس الفا وبيتا بالدمام بقيمة قدرها ٢٥٠,٠٠٠ يورو .
- ب - خطابات ضمان صادرة للغير قائمة حتى ٢٠١٠/١٢/٣١ ملدي بقيمة قدرها ١,٧٠٠,٠٠٠ ريال .
- ج - حصلت الشركة على ضمانات من الغير بلغ اجماليها ١٦,١٤١,٤٠٠ ريال البعض منها مقدم من عملاء الشركة مقابل تسهيلات ائتمانية ، والأخر مقابل الدفعات التي سددتها الشركة مقدما للموردين لأعمال جاري تنفيذها .

### ٣) المدفوعات النظامية :

- أ - تقوم الشركة بدفع الزكاة الشرعية المقررة حسب الانظمة والتعليمات وبلغ الزكاة لهذا العام ٣,٤٤٥,١٧٨ ريال طبقا لما ورد في ميزانية الشركة لهذا العام .
- ب - تقوم الشركة بدفع مبالغ لوزارة البترول والثروة المعدنية مقابل استخراج الجحر الخام وذلك تمشيا لم صدر من تعليمات وقرار مجلس الوزراء الموقر رقم ١١ بتاريخ ١٤٢٤/١/١٤ مجرة والقاضي بتحصيل مقابل مالي للاستغلال على جميع أنواع المعادن والصخور والذي حدد فيه معامل المقابل المالي لاستغلال خام الجبس بمبلغ ( ٢,٢٥ ) ريالان وخمسة وعشرون هللة لكل طن يتم استغلاله والحد الأدنى للطاقة التعدينية السنوية للخام بالنسبة للمناجم هي ٤٠ ألف طن والمقابل المالي لها ٩٠ ألف ريال ، كما حدد القرار قيمة الإيجار السطحي السنوي الواجب دفعة من قبل حاملي امتيازات التعدين بواقع عشرة آلاف ريال لكل كيلو متر مربع أو جزء منه .. ومن المقدر ان يتم دفع مبلغ وقدره ٢,٦٨٧,٩٣٨ ريال تقريبا قيمة استغلال خام الجبس للفترة من ٢٠١٠/١/١ ملدي حتى ٢٠١٠/١٢/٣١ ملدي
- ج - قامت الشركة بتسديد المقابل المالي للخدمات الاساسية للفترة من ٢٠١٠/١/١ ملدي حتى ٢٠١٠/١٢/٣١ ملدي للتداول وذلك حسب الفاتورة المرسله من التداول بمبلغ ٣٠٠,٠٠٠ ريال .
- د - قامت الشركة بدفع التامينات الاجتماعية خلال عام ٢٠١٠ ملدي بمبلغ ٣٦٤,١٢٧ ريال وذلك طبقا للانظمة المعمول بها .
- هـ - قامت الشركة بالتأمين العام على ممتلكات الشركة بالرياض وينبع والدمام واملج لعام ٢٠١٠ ملدي بمبلغ ٦٥١,٨٢٣ ريال وكذلك التامين الصحي على منسوبي الشركة ٨٢٤,٥٠٠ ريال

## جدول المدفوعات النظامية :

مستحق		مدفوع		
ريال	٣,٤٤٥,١٧٨			الزكاة الشرعية
ريال	٢,٦٨٧,٩٣٨			رسوم استخراج الحجر الخام وزارة البترول والثروة المعدنية
		ريال	٣٠٠,٠٠٠	مقابل مالي للخدمات الاساسية - تداول
		ريال	٢,٠٠٠,٠٠٠	قسط اول قرض رقم (٢٠٠٨) صندوق التنمية
		ريال	٣,٠٠٠,٠٠٠	قسط ثاني قرض رقم (٢٠٠٨) صندوق التنمية
		ريال	٣٦٤,١٢٧	التأمينات الاجتماعية
		ريال	٦٥١,٨٢٣	التأمين العام على ممتلكات الشركة لعام ٢٠١٠ ميلادي
		ريال	٨٢٤,٥٠٠	التأمين الصحي على منسوبي الشركة لعام ٢٠١٠ ميلادي

## خامسا : المشروعات الرأسمالية :

بناء على توصيات مجلس الإدارة والرغبة في تطوير مصنع الخليج لإنتاج الجبس بالدمام والاستفادة منه تعاقدت شركتكم مع شركة فرنسية على توريد مصنع لإنتاج أنواع متعددة من الجبس لها رواج في الأسواق المحلية وأسواق الخليج ذات قيمة شرائية مرتفعة ، وسيكون لها مردود إيجابي بإذن الله على نتائج الشركة في المستقبل من هذه الأنواع ( جبس يستخدم في إنتاج السيراميك / جبس طبي / جبس الغراء / جبس التشكيل / جبس صلب للواجهات / جبس سريع الشك وعالي المقاومة ) وهذا المصنع سيبدأ تجارب تشغيله قريبا بإذن الله .

وإدارة الشركة تعمل دائما على تحديث المصانع وذلك لمواكبة التطوير وأيضا دعما لأرباح الشركة وتطورها على المدى البعيد بإذن الله .

## سادسا : المخاطر التي تواجه الشركة :

لا تواجه الشركة أي مخاطر بصفة عامة لأن إدارة الشركة تسعى دائما لتطوير وتحديث مصانعها في ظل المنافسة الشديدة الموجودة حاليا وحدود المنافسة تتمثل في انشاء مصانع في مناطق التوزيع داخل المملكة وخارجها ( دول الخليج ) وزيادة الاستيراد باسباب تطبيق اتفاقية التجارة الحرة وما يتبعها من تخفيف الجمارك وارتفاع نسبة الاستثمارات الاجنبية وكذلك ارتفاع اسعار المواد المستخدمة في الانتاج وعدم استقرار اسعار اليورو .

**سابعاً : اجتماعات مجلس الادارة التي عقدت خلال السنة المالية ٢٠١٠ ميلادي**

عدد الاجتماعات		اسم عضو و مجلس الإدارة		
حضور بالكامل	٦	غير تنفيذي	رئيس مجلس الإدارة	عبد الله بن فهد الثنيان
حضور بالكامل	٦	تنفيذي	عضو مجلس الإدارة والمنتدب والمدير العام	ثنيان بن فهد الثنيان
حضور بالكامل	٦	مستقل	عضو مجلس الإدارة ورئيس لجنة المراجعة	محمد بن حميد العيسى
حضور بالكامل	٦	مستقل	عضو مجلس الإدارة وعضو لجنة المراجعة وعضو لجنة ترشيحات	داود بن سليم السبتي
حضور بالكامل	٦	تنفيذي	عضو مجلس الإدارة رئيس لجنة الترشيحات	احمد بن عبد الله الثنيان
حضور بالكامل	٦	غير تنفيذي	عضو مجلس الإدارة وعضو اللجنة التنفيذية وعضو لجنة ترشيحات	فهد بن ثنيان الثنيان
حضور بالكامل	٦	تنفيذي	عضو مجلس الإدارة وعضو اللجنة التنفيذية	ناصر بن زياد الرزوق
حضور بالكامل	٦	غير تنفيذي	عضو مجلس الإدارة وعضو لجنة المراجعة	سعود بن عبد الله الثنيان
حضور بالكامل	٦	غير تنفيذي	عضو مجلس الإدارة وعضو اللجنة التنفيذية	محمد بن صالح عبد العزيز العواد

طبقاً للمادة (٢٣) من النظام الاساسي للشركة " يجتمع مجلس الادارة ستة مرات على الاقل خلال السنة المالية الواحدة "

جدول الاجتماعات	(١)	(٢)	(٣)	(٤)	(٥)	(٦)
٢٠١٠/١/١٣	٢٠١٠/١/٢٠	٢٠١٠/٣/٣١	٢٠١٠/١٠/١١	٢٠١٠/١١/٣	٢٠١٠/١٢/٢١	

**ثامناً :** جميع أعضاء مجلس الادارة ملتزمين بأن لا يشغل عضو مجلس الإدارة أكثر من عضوية خمس شركات مساهمة في أن واحد .

الشركات الأخرى المتولي بها عضو مجلس إدارة				اسم العضو
الأولى	الثانية	الثالثة	الرابعة	
اسمنت اليمامة	شركة نادك	--	--	فهد بن ثنيان الثنيان

**تاسعاً : نسبة تملك أعضاء مجلس الادارة وكبار التنفيذيين وزوجاتهم واولادهم القصر في أسهم الشركة :**

	عدد الأسهم والنسبة أول العام			التغير في الأسهم والنسبة			التغير في الأسهم والنسبة نهاية العام		
	%	سهم	١,٠٤٧,٩٥٣	%	سهم	١,٠٤٧,٩٥٣	%	سهم	١,٠٤٧,٩٥٣
١	٣,٣١	سهم	١,٠٤٧,٩٥٣	٣,٣١	سهم	١,٠٤٧,٩٥٣	٣,٣١	سهم	١,٠٤٧,٩٥٣
٢	١٠,٥٢	سهم	٣,٣٣٣,٤٠٦	١٠,٥٢	سهم	٣,٣٣٣,٤٠٦	١٠,٥٢	سهم	٣,٣٣٣,٤٠٦
٣	١,٠٧	سهم	٣٣٧,٥٩٣	١,٠٧	سهم	٣٣٧,٥٩٣	١,٠٧	سهم	٣٣٧,٥٩٣
٤	٠,٠٠٤	سهم	١,٣٣٣	٠,٠٠٤	سهم	١,٣٣٣	٠,٠٠٤	سهم	١,٣٣٣
٥	٠,٠٠٣	سهم	١,٠٠٠	٠,٠٠٣	سهم	١,٠٠٠	٠,٠٠٣	سهم	١,٠٠٠
٦	٠,٣٥	سهم	١٠٩,٩٤٦	٠,٣٥	سهم	١٠٩,٩٤٦	٠,٣٥	سهم	١٠٩,٩٤٦
٧	٠,٠٠٤	سهم	١,٣٣٣	٠,٠٠٤	سهم	١,٣٣٣	٠,٠٠٤	سهم	١,٣٣٣
٨	٠,٠٠٣	سهم	١,٠٠٠	٠,٠٠٣	سهم	١,٠٠٠	٠,٠٠٣	سهم	١,٠٠٠
٩	٠,٠٠٣	سهم	١,١٣٣	٠,٠٠٣	سهم	١,١٣٣	٠,٠٠٣	سهم	١,١٣٣

**\* كبار التنفيذيين**

١	٠,٠٠٣	سهم	١,٠٠٠	٠,٠٠٣	سهم	١,٠٠٠	٠,٠٠٣	سهم	١,٠٠٠
٢	٠,٠٠٤	سهم	١,٣٣٣	٠,٠٠٤	سهم	١,٣٣٣	٠,٠٠٤	سهم	١,٣٣٣
٣	٠,٠٠٠٦	سهم	٢٠٠	٠,٠٠٠٦	سهم	٢٠٠	٠,٠٠٠٦	سهم	٢٠٠

**عاشرا: وصف لاي مصلحة تعود لاعضاء مجلس الادارة وازواجهم واولادهم القصر في اسهم او ادوات دين الشركة**

**او أي من شركاتها التابعة :**

اسم من تعود له المصلحة		عدد الأسهم والنسبة أول العام			التغير في الأسهم والنسبة			التغير في الأسهم والنسبة نهاية العام		
١	لا يوجد	%	سهم	%	سهم	%	سهم	%	سهم	%

**احدي عشر : وصف لاي مصلحة تعود لكبار التنفيذيين وازواجهم واولادهم القصر في اسهم او ادوات دين**

**الشركة او أي من شركاتها التابعة :**

اسم من تعود له المصلحة		عدد الأسهم والنسبة أول العام			التغير في الأسهم والنسبة			التغير في الأسهم والنسبة نهاية العام		
١	لا يوجد	%	سهم	%	سهم	%	سهم	%	سهم	%

**اثني عشر : عقود ذوي العلاقة مع الشركة**

تقر الشركة بعدم وجود عقود لاعضاء مجلس الادارة وكبار الموظفين التنفيذيين وذوي العلاقة مع الشركة

عام ٢٠١٠ ميلادي .

**ثالث عشر : تعويضات ومكافآت مدفوعة لاعضاء المجلس وكبار التنفيذيين بالشركة :**

تضمنت القوائم المالية عن بعض المخصصات لمصلحة موظفي الشركة خلال العام المالي ٢٠١٠ ميلادي .

الاجمالي	تعويضات ومزايا عينيه اخرى تدفع بشكل شهري او سنوي	خطط تحفيزية	مكافأة دورية و سنوية	البدلات	رواتب وتعويضات	اعضاء المجلس التنفيذيين
٣٧٣,٠٠٠					٣٧٣,٠٠٠	ثنيان بن فهد الثنيان
٣١٦,٠٠٠			١٠,٠٠٠	٦٦,٠٠٠	٢٤٠,٠٠٠	ناصر بن زيـد الرزوق
١١٢,٠٣٠			٣,٤٢٠	٢٦,٥٢٠	٨٢,٠٨٠	احمد بن عبد الله فهد الثنيان
			----	----	----	اعضاء المجلس غير التنفيذيين
٢٠٦,٩٥٨			٦,٤٨٣	٤٤,٨٩٥	١٥٥,٥٨٠	المدير المالي والاداري
١١٨,٥٠٠			٤,٥٠٠	٦,٠٠٠	١٠٨,٠٠٠	مدير مبيعات الحوائط
٨٧,٥٠٠			٣,٥٠٠	---	٨٤,٠٠٠	المدير الفني للمصانع

موضح ذلك ضمن اقتراح توزيع الارباح	١,٨٠٠,٠٠٠	مكافأة اعضاء مجلس الادارة حسب النظام
-----------------------------------	-----------	--------------------------------------

**اربعة عشر : اللجان :**

**(١) لجنة المراجعة**

١	محمد بن حمـد العيسى	رئيس لجنة المراجعة	٦	حضور بالكامل
٢	داود بن سليمـان السبتي	عضو لجنة المراجعة	٦	حضور بالكامل
٣	سعود بن عبد الله الثنيان	عضو لجنة المراجعة	٦	حضور بالكامل

جدول الاجتماعات	(١)	(٢)	(٣)	(٤)	(٥)	(٦)
	٢٠١٠/١/١٢	٢٠١٠/١/١٩	٢٠١٠/٣/٢٨	٢٠١٠/٧/٥	٢٠١٠/١٠/٣١	٢٠١٠/١٢/١٩

\* مهام لجنة المراجعة ومسئولياتها ما يلي :

- ١) الاشراف على إدارة المراجعة بالشركة من أجل التحقق من مدى فاعليتها بتنفيذ الاعمال والمهام واحكام الرقابة الداخلية بالشركة
- ٢) دراسة نظام الرقابة الداخلية ووضع تقرير مكتوب برأيها وتوصياتها بهذا الشأن .
- ٣) دراسة تقارير المراجعة الداخلية ومتابعة تنفيذ الاجراءات التصحيحية للملاحظات الواردة بالتقارير .
- ٤) التوصية لمجلس الادارة بتعيين المحاسبين القانونيين وفصلهم وتحديد أتعابهم .
- ٥) متابعة أعمال المحاسبين القانونيين واعتماد أي عمل خارج نطاق أعمال المراجعة التي يكلفون بها أثناء قيامهم بأعمال المراجعة .
- ٦) دراسة ملحوظات ومناقشة المحاسب القانوني حول القوائم المالية السنوية والربع سنوية وما تم بشأنها وإيداء الرأي والتوصيات قبل عرضها على مجلس الادارة .
- ٧) دراسة السياسات المحاسبية المتبعة وإيداء الرأي والمقترحات والتوصيات لمجلس الادارة .

### ٢) لجنة الترشيحات والمكافآت

١	احمد بن عبد الله الثنيان	رئيس	٣	حضور بالكامل
٢	داود بن سليم السبتي	عضو	٣	حضور بالكامل
٣	فهد بن ثنيان الثنيان	عضو	٣	حضور بالكامل

مهام لجنة الترشيحات والمكافآت :

- ١) التوصية لمجلس الادارة بالترشيحات لعضوية المجلس وفقا للسياسات والمعايير المعتمدة ومراعاة عدم ترشيح أي شخص سبق إدانته بجريمة مخلة بالشرف والامانة .
- ٢) المراجعة السنوية للاحتياجات المطلوبة من المهارات المناسبة لعضوية المجلس واعداد وصف للقدرات والمؤهلات المطلوبة بما في ذلك تحديد الوقت الذي يلزم أن يخصصه العضو لاعمال مجلس الادارة .
- ٣) مراجعة ورفع التصويات لهيكل مجلس الادارة بالتغييرات التي يمكن اجراؤها .. مع تحديد جوانب الضعف والقوة في المجلس واقتراحات معالجتها بما يتفق مع مصلحة الشركة .
- ٤) التأكد بشكل سنوي استقلالية الاعضاء المستقلين وعدم وجود أي تعارض مصالح إذا كان العضو يشغل عضوية مجلس إدارة شركة أخرى .
- ٥) وضع سياسات واضحة لتعويضات ومكافآت اعضاء المجلس وكبار التنفيذيين مع مراعاة استخدام معايير ترتبط بالاداء ولا يتعارض من النظام .

### ٣) اللجنة التنفيذية :

١	فهد بن ثنيان الثنيان	رئيس	٥	اجتماعات
٢	ناصر بن زيد الرزوق	عضو	٥	اجتماعات
٣	محمد بن صالح العواد	عضو	٥	اجتماعات



### **خامس عشر : أتعاب مجلس الإدارة**

يود مجلس الإدارة أن يوضح لحضراتكم أن رئيسه وأعضاءه لم يتقاضوا مخصصات أو مزايا بخلاف الآتي:

١- المبالغ التي حددها القرار الوزاري رقم ١٠٧١ بتاريخ ١٤١٢/١١/٥ مجرية والموضحة في اقتراح

توزيع الأرباح المعروض على حضراتكم .

٢- المرتبات الشهرية والبدلات التي تقاضاها عضو مجلس الإدارة المنتدب والمدير العام والتي بلغت

هذا العام ٢٠١٠ ميلادي :

٣٧٣,٠٠٠ ريال ( فقط ثلاثمائة وثلاثة وسبعون ألف ريال )

( مع العلم انه لا يتقاضى أي مميزات خارج ما نص عليه النظام )

### **سادس عشر : سياسة توزيع الأرباح :**

طبقا للنظام الاساسي للشركة الصادر بموجب المرسوم الملكي رقم ٢٣٤٨/٥/٥ وتاريخ ١٣٨٧/٩/١٨

مجرية وقرار مجلس الوزراء رقم ١١١ وتاريخ ١٣٧٨/٩/٩ مجرية والذي ينص على :

المادة (٤٧) : يجري توزيع الارباح السنوية على المساهمين بعد خصم الاستهلاكات وجميع المصروفات والتكاليف

الاخري والزكاة على الوجه التالي :

(١) يجنب ١٠% ( عشرة في المائة ) من الارباح الصافية لتكوين احتياطي نظامي ويجوز للجمعية العامة وقف هذا التجنيد متى بلغ الاحتياطي المذكور نصف رأس المال ، ويستخدم الاحتياطي المذكور في تغطية خسائر الشركة أو في زيادة رأس المال .

(٢) يوزع من الباقي بعد ذلك دفعة أولى للمساهمين تعادل ٥% ( خمسة في المائة ) من رأس المال المدفوع .

(٣) يخصص بعد ذلك ١٠% ( عشرة في المائة ) من الباقي لمكافأة اعضاء مجلس الادارة .

(٤) يوزع الباقي بعد ذلك على المساهمين ، ويجوز للجمعية العامة العادية أن تقرر تكوين احتياطيات أو مخصصات

أخرى ، على أنه من الجائز بناء على اقتراح مجلس الادارة أن ترحل هذه الارباح أو جزء منها إلى العام التالي أو

تخصص كاملة أو يخصص جزء منها لاستهلاك الاسهم أو إنشاء احتياطي للطوارئ أو احتياطي للاستهلاك غير

العاديين .

المادة (٤٨) : تدفع حصص الارباح الى المساهمين في المكان والمواعيد التي يحددها مجلس الادارة .

## سابع عشر : صافي الربح والتوزيع المقترح :

نحمد لله فقد بلغ صافي الربح المحقق لهذا العام ٢٠١٠ ميلادي قبل خصم الزكاة الشرعية ٥٥,٩٧٠,٥١٤ ريال مقابل ٩٢,٥٥٤,٤٨٣ ريال في العام السابق ٢٠٠٩ ميلادي .

\*\* ويقترح مجلس الإدارة على حضراتكم توزيعه على النحو التالي:

صافي الربح قبل خصم الزكاة الشرعية	ريال	٥٥,٩٧٠,٥١٤
يخصم : الزكاة الشرعية	ريال	٣,٤٤٥,١٧٨
صافي الربح بعد خصم الزكاة الشرعية	ريال	٥٢,٥٢٥,٣٣٦
يخصم : ١٠ % احتياطي نظامي	ريال	٥,٢٥٢,٥٣٤
البقي	ريال	٤٧,٢٧٢,٨٠٢
يخصم : توزيع دفعة اولي للمساهمين ٥ % من رأس المال	ريال	١٥,٨٣٣,٣٣٣
البقي	ريال	٣١,٤٣٩,٤٦٩
يخصم : مكافأة أعضاء مجلس الإدارة	ريال	١,٨٠٠,٠٠٠
البقي	ريال	٢٩,٦٣٩,٤٦٩
يضاف : أرباح مبقاة من العام السابق	ريال	٣١,٦١٥,١٢٨
الاجمالي	ريال	٦١,٢٥٤,٥٩٧
يخصم : حصة ثانية للمساهمين بواقع ١٥ % من رأس المال	ريال	٤٧,٥٠٠,٠٠٠
الأرباح المبقاة آخر العام	ريال	١٣,٧٥٤,٥٩٧

## ثامن عشر : اقرار المراجعة الداخلية والجزاءات والعقوبات :

- ١) تقرر المراجعة الداخلية بشركة الجبس الاهلية بانه تم اعداد الحسابات المالية للعام المالي المنتهي في ٢٠١٠/١٢/٣١ ميلادي بالشكل الصحيح وان نظام الرقابة الداخلية اعد على أسس سليمة وتم تنفيذه بفعالية وتمت المراجعة وفقا لمعايير المراجعة المتعارف عليها من فحص واجراءات اخرى ضرورية تتفق مع نظام الشركات والنظام الاساسي للشركة وأنه لا يوجد أي شك يذكر بشأن قدرة الشركة على مواصلة نشاطها .
- ٢) كما انه تم إعداد القوائم المالية للشركة كما في ٢٠١٠/١٢/٣١ ميلادي وفقا لمعايير المحاسبة الصادرة من الهيئة السعودية للمحاسبين القانونيين وبشكل يظهر عدالة المركز المالي لها .
- ٣) ويظهر من تقرير مراجعي الحسابات بان القوائم المالية خالية من أيه اخطاء جوهرية ولا يوجد أية تحفظات عليها .
- ٤) كما انه لا يوجد أي عقوبة او جزاء أو قيد احتياطي مفروض على الشركة من الهيئة أو من أي جهة اشرافيه أو تنظيمية أو قضائية اخرى .

٥) لوحظ اختلاف نسبة استهلاك الحجر الفعلي عن النمطي وتم تداركة بعد عمل دراسة من قبل الفنيين المختصين بالشركة ووجد ان ذلك بسبب زيادة نسبة الرطوبة بالحجر كلما تم الحفر والنزول للاعماق وتم معالجة ذلك وعرضها على لجنة المراجعة

٦) لوحظ ارتفاع المخزون وبمراجعة البيانات والعقود وجد انه بسبب تخزين ورق الكارد بورد المورد من الشركة السويدية حيث تم توريد كمية حسب طلب الشركة السويدية لتوقف الانتاج لديهم .

- لا توجد أي ملاحظات جوهرية يمكن ذكرها وكافة الملاحظات ترفع للجنة المراجعة ومجلس الادارة ويتم دراستها ومناقشتها وحلها اولا بأول ان وجد .
- يقر المجلس بما يلي :

١) انه تم اعداد سجلات الحسابات بالشكل الصحيح .

٢) ان نظام الرقابة الداخلية اعد على اسس سليمة وتم تنفيذه بفاعلية .

٣) انه لا يوجد أي شك يذكر بشأن قدرة الشركة على مواصلة نشاطها .

**تاسع عشر: لائحة حوكمة الشركات الصادرة عن هيئة السوق المالية بتاريخ ١٤٢٧/١٠/٢١ هـ**

**الموافق ٢٠٠٦/١١/١٣ ميلادي :**

تقوم الشركة بتطبيق الاحكام الواردة في لائحة حوكمة الشركات ، وبما يتوافق مع النظام الاساسي للشركة ونظام الشركات الصادر من وزارة التجارة لاسيما فيما يتعلق بحقوق المساهمين والالتزام بالاجراءات المتعلقة بالافصاح والشفافية ، على نحو يكفل تطبيق معيار الافصاح والشفافية .. ما عدا التصويت التراكمي الوارد بالفقرة (ب) المادة (٦) حقوق التصويت .

**ويسر مجلس الإدارة أن يتقدم إليكم بالمقترحات التالية:**

١) الموافقة على تقرير مجلس الإدارة عن السنة المالية المنتهية في ٢٠١٠/١٢/٣١ ميلادي .

٢) الموافقة على المركز المالي في ٢٠١٠/١٢/٣١ ميلادي وقائمة الدخل عن السنة المالية المنتهية في نفس التاريخ .

٣) إبراء ذمة اعضاء مجلس الادارة عن العام المالي ٢٠١٠ ميلادي .

٤) الموافقة على توزيع الأرباح حسب اقتراح مجلس الإدارة بواقع ريالين للسهم أي ٢٠ % من رأس المال وذلك اعتبارا من الاحد ٢٠١١/٥/١ ميلادي الموافق ١٤٣٢/٥/٢٧ هـ وسوف تكون أحقية الارباح للمساهمين المالكين لاسهم الشركة يوم اقرار الجمعية لتوزيع الارباح .

٥) اختيار مراجع الحسابات المرشح من قبل لجنة المراجعة لمراجعة حسابات الشركة للعام المالي

٢٠١١ ميلادي ( والبيانات المالية الربع سنوية ) وتحديد أتعابه .

ومجلس الإدارة لا يسعه إلا أن يشكركم على تلبية دعوته بحضوركم للجمعية وعلى ثقتكم التي أوليتموها إياه ، سائلين المولى الكريم أن يحفظ لهذه البلاد أمنها ورخائها تحت قيادة خادم الحرمين الشريفين الملك عبد الله بن عبدالعزيز وولي عهده الأمين وزير الدفاع والطيران والمفتش العام صاحب السمو الملكي الأمير سلطان بن عبدالعزيز النائب الثاني وزير الداخلية صاحب السمو الملكي الامير نايف بن عبد العزيز وحكومتهم الرشيدة وأن يوفقهم جميعاً لما فيه الخير والازدهار لوطننا الغالي .

كما يتقدم مجلسكم بالشكر والتقدير لحكومتنا الرشيدة التي تولي الصناعات الوطنية ما تستحقه من الدعم والتشجيع وكذلك يشكر المجلس جميع عملاء الشركة داخل وخارج المملكة على ثقتهم وحسن اختيارهم لمنتجات الشركة كما لا يفوت المجلس أيضاً أن يشيد بالمجهودات التي يبذلها عضو مجلس الادارة المنتدب والمدير العام وكافة العاملين بالشركة والتي كان لها الأثر الكبير فيما حقته الشركة من نتائج طيبة .

**والله الموفق**،،،

مجلس الإدارة

\*\*\*\*\*

تطور شركة الجبس الاهلية من عام ٢٠٠٣ حتى عام ٢٠١٠ م

عام ٢٠٠٣	عام ٢٠٠٤	عام ٢٠٠٥	عام ٢٠٠٦	عام ٢٠٠٧	عام ٢٠٠٨	عام ٢٠٠٩	عام ٢٠١٠
----------	----------	----------	----------	----------	----------	----------	----------

أولاً : الربحية

154.115.097	202.708.748	259.993.465	223.275.041	256.913.521	268.517.967	217.938.521	186.631.809
52.525.336	88.560.578	112.315.141	94.845.061	128.142.531	130.814.447	106.921.268	87.270.791
63.333.333	79.166.667	79.166.667	79.166.667	71.250.000	95.000.000	80.750.000	71.250.000
مقترح							

صافي المبيعات

صافي الربح بعد الزكاة

الارباح الموزعة

ثانياً : الملكية

462.440.776	474.285.096	457.632.391	447.229.915	415.481.045	362.064.362	323.193.555	291.268.322
316.666.667	316.666.667	316.666.667	316.666.667	237.500.000	237.500.000	237.500.000	237.500.000
31.666.667	31.666.667	31.666.667	31.666.667	23.750.000	4.750.000	4.750.000	4.750.000
0	0	0	0	79.166.667	0	0	37.500.000

حقوق الملكية

رأس المال المدفوع

عدد الاسهم

زيادة رأس المال

ثالثاً : الأستثمار

862.430.242	860.622.844	819.621.628	790.022.728	700.838.026	633.470.345	606.754.966	566.466.956
740.997.244	731.151.155	731.065.511	724.524.775	712.836.504	629.606.069	582.474.474	521.910.435
43.700.000	47.800.000	0	38.960.000	0	0	12.375.000	23.375.000

رأس المال المستثمر

لمجمعي الموجودات الثابتة بمختلفة

قروض طويلة الأجل

رابعاً : الطاقات الرخس بها

960.000	960.000	900.000	900.000	900.000	900.000	750.000	750.000
23.760.000	23.760.000	17.760.000	17.760.000	17.760.000	17.760.000	11.760.000	11.760.000

طاقات الإنتاجية للجبس (طن)

طاقات الإنتاجية للحوافط (م<sup>٣</sup>)

خامساً : الإنتاج

558.999	578.358	615.460	537.140	650.058	702.249	640.787	591.647
7.146.082	11.327.053	17.795.452	14.496.941	15.057.787	15.351.993	10.399.605	8.666.554

كمية إنتاج الجبس البودرة

كمية إنتاج الحوافط الجبسية

سادساً : الأصول والخصوم

595.790.523	628.572.965	602.011.945	597.234.777	548.003.400	485.948.556	443.604.038	407.819.345
133.349.747	154.287.869	144.379.554	150.004.862	132.522.355	123.884.194	120.410.483	116.551.023

لمجمعي الأصول

لمجمعي الخصوم

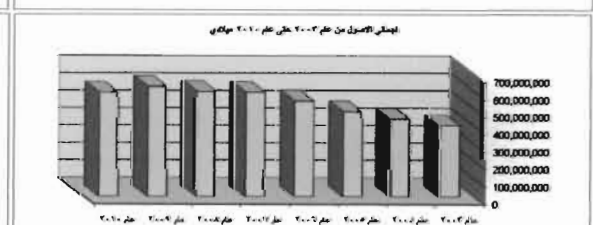
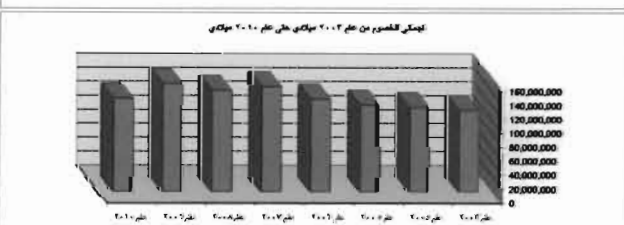
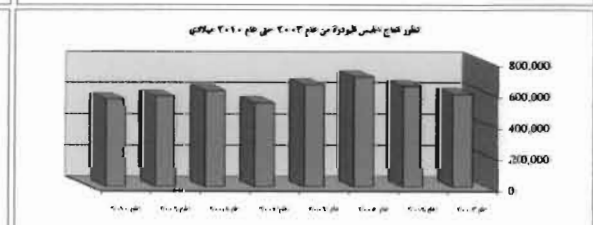
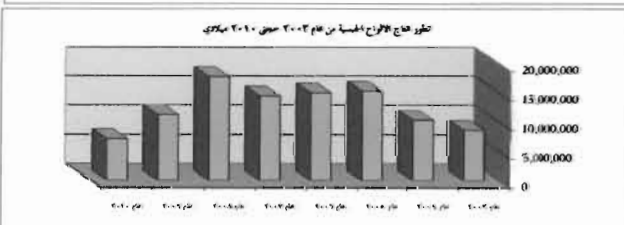
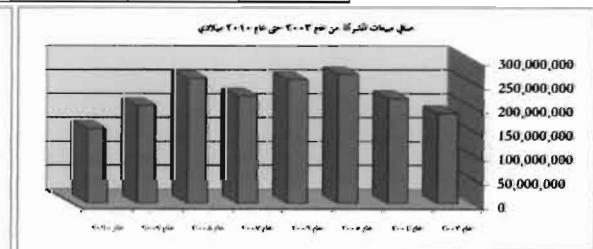
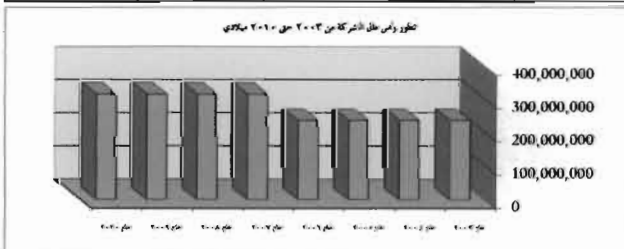

نسبة مساهمة المنتجات في تحقيق مبيعات الشركة عام ٢٠١٠ ميلادي  
SALES 2010 PERCENTAGE OF ACHIEVEMENTS

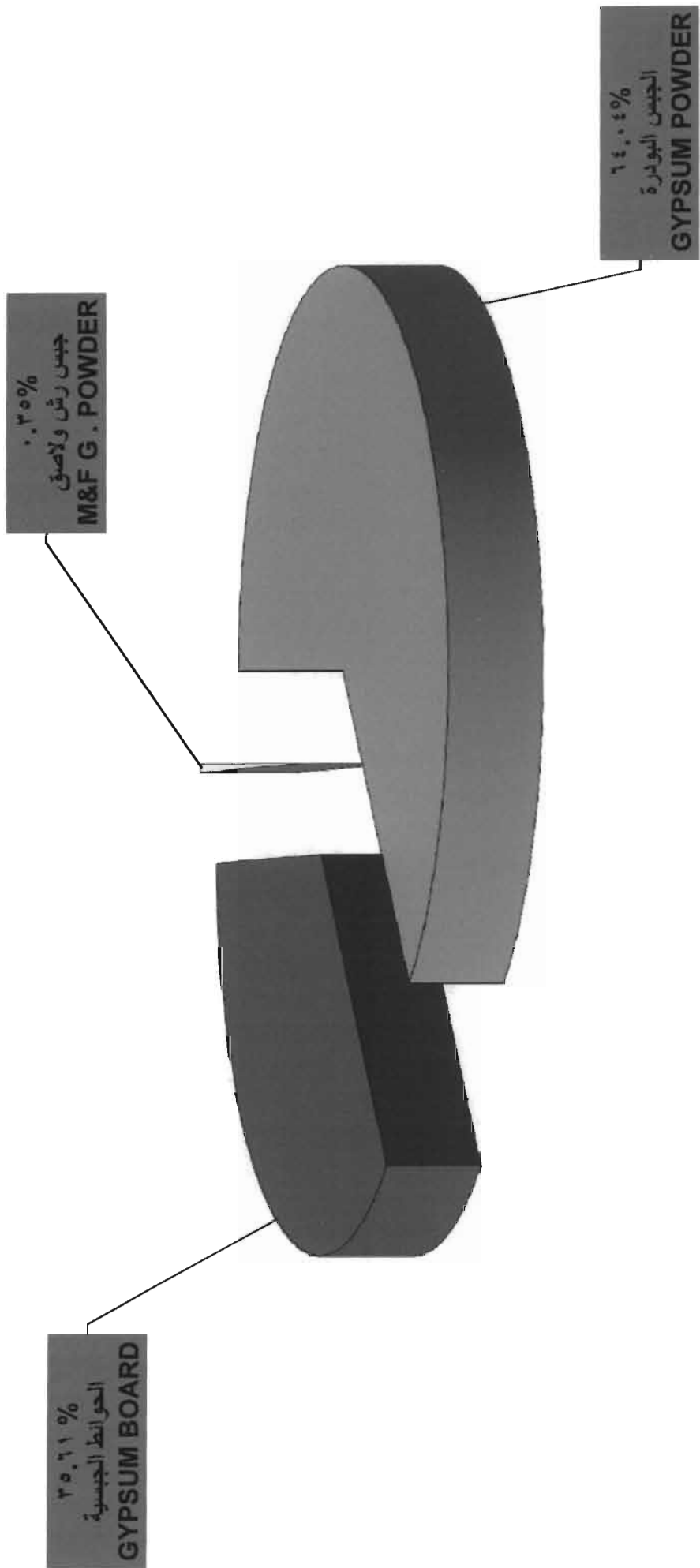

ربحية السهم

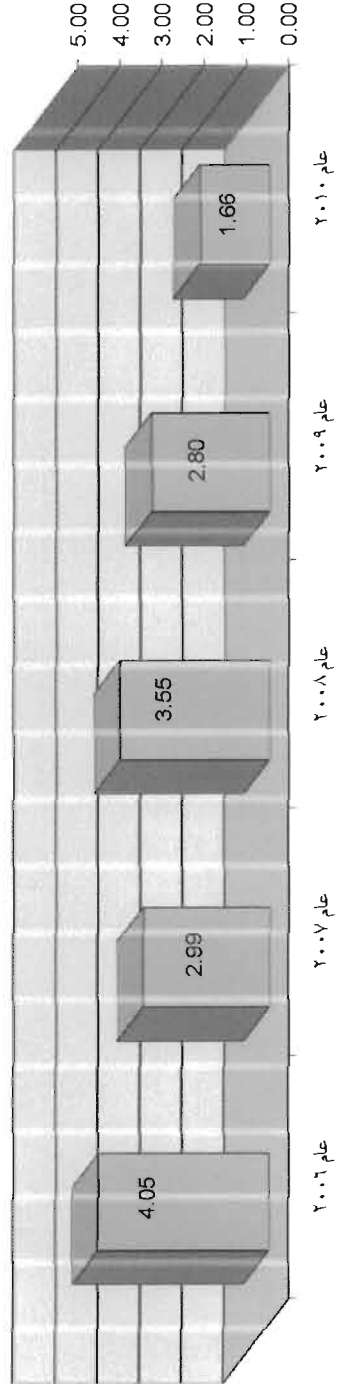

بِسْمِ اللَّهِ الرَّحْمَنِ الرَّحِيمِ

السُّوَيْلِمُ وَالْعُنَايِزَانُ  
AL SWAILEM & AL ONAIZAN

Professional Partnership - Licence No. 22  
Abdullah Al Swailem Reg. No. 183  
Ali Al Onaizan Reg. No. 132

محاسبون ومراجعون قانونيون  
Chartered Accountants

شركة تضامنية مهنية - ترخيص رقم ٢٢  
عبدالله السويلم قيد رقم ١٨٣  
علي العنيزان قيد رقم ١٣٢

شركة الجبس الأولية  
شركة مساهمة سعودية  
القوائم المالية  
كما في ٢٠١٠/١٢/٣١  
مع تقرير مراجع الحسابات



السُّوَيْلِمُ وَالْعُنَيْزَانُ  
AL SWAILEM & AL ONAIZAN

Professional Partnership - Licence No. 22  
Abdullah Al Swailem Reg. No. 183  
Ali Al Onaizan Reg. No. 132

محاسبون ومراجعون قانونيون  
Chartered Accountants

شركة تضامنية مهنية - ترخيص رقم ٢٢  
عبدالله السويلم قيد رقم ١٨٣  
علي العنيزان قيد رقم ١٣٢

تقرير مراجع الحسابات

المحترمين

الى السادة مساهمي شركة الجبس الأهلية

السلام عليكم ورحمة الله وبركاته :

لقد راجعنا قائمة المركز المالي لشركة الجبس الأهلية - شركة مساهمة سعودية - كما هي عليه في ٢٠١٠/١٢/٣١ وقوائم الدخل والتغيرات في حقوق المساهمين والتدفق النقدي للسنة المنتهية في ذلك التاريخ ، والايضاحات من رقم (١) الى رقم (١٩) المعتبرة جزءاً من هذه القوائم المعدة من قبل الشركة وفقاً لنص المادة (١٢٣) من نظام الشركات السعودي والمقدمة لنا مع كافة المعلومات والبيانات التي طلبناها ، وكانت مراجعتنا وفقاً لمعايير المراجعة المتعارف عليها واشتملت على فحص السجلات المحاسبية والإجراءات الأخرى التي رأيناها ضرورية لتكوين درجة معقولة من القناعة تمكننا من إبداء الرأي على القوائم المالية .

وفي رأينا أن القوائم المالية المذكورة أعلاه ككل :

١. تظهر بعدل المركز المالي للشركة كما هو في ٢٠١٠/١٢/٣١ ونتائج أعمالها وتدفقاتها النقدية للسنة المنتهية في ذلك التاريخ ، في ضوء العرض والإفصاح للمعلومات التي تحتوي عليها القوائم المالية ووفقاً للسياسة المحاسبية المذكورة في الايضاح رقم (٢) ومعايير المحاسبة الأخرى المتعارف عليها الملائمة لظروف الشركة .
٢. تتفق مع متطلبات نظام الشركات والنظام الأساسي للشركة فيما يتعلق باعداد وعرض القوائم المالية .

عن شركة السويلم والعنيزان

علي محمد العنيزان

قيد سجل المحاسبين القانونيين

رقم ( ١٣٢ )



الرياض في ١٥/٢/١٤٣٢هـ

الموافق ١٩/١/٢٠١١م

شركة الجبس الأهلية  
مراجعة حسابات  
١٣٢

## شركة الجبس الأهلية

شركة مساهمة سعودية

قائمة المركز المالي

كما في		إيضاح
٢٠٠٩/١٢/٣١	٢٠١٠/١٢/٣١	
ريال سعودي	ريال سعودي	
١٠٥,٨٥٩,٨٨٣	٨٥,٩٨٩,٩٤٠	(٣)
٢٧,٩٤٧,٩٤٧	٢٣,٦٩١,٥٦٠	(٤)
٣٦,٨٨٢,٥١٨	٤٠,٠١١,٤٥٨	(٥)
١,٦٤٢,٩٣٢	١,٤٥١,١٠١	(٦)
١٧٢,٣٣٣,٢٨٠	١٥١,١٤٤,٠٥٩	
٢٠,٣٧٨,٠٧٧	٢٠,٥٩٧,٨٩١	(٧)
٣١,٤٤١,٩٧٠	٣٢,١٣٩,٥٢٦	(٨)
٣٩٥,٦٩٤,٨٧٠	٣٨٥,٥٧٣,٤٢٧	(٩)
٨,٧٢٤,٧٦٨	٦,٣٣٥,٦٢٠	(١٠)
٤٥٦,٢٣٩,٦٨٥	٤٤٤,٦٤٦,٤٦٤	
٦٢٨,٥٧٢,٩٦٥	٥٩٥,٧٩٠,٥٢٣	
٥,٣٦٠,٦١٢	٤,٢٣٨,٧٠١	(١١)
٥,١١٦,٥٠٥	٦,٠٩٢,٥٢٣	
٢,٨٨٣,٩١٤	٣,٧٨٩,٦٦٠	(١٢)
٤,٠٧٨,٦٠٨	٣,٥٢٩,٨٨١	(١٣)
٥,٠٠٠,٠٠٠	٦,٠٠٠,٠٠٠	(١٤)
٨٠,٩٦٦,٦٦٧	٦٥,١٣٣,٣٣٣	
١٠٣,٤٠٦,٣٠٦	٨٨,٧٨٤,٠٩٨	
٤٣,٧٠٠,٠٠٠	٣٧,٧٠٠,٠٠٠	(١٤)
٧,١٨١,٥٦٣	٦,٨٦٥,٦٤٩	
٥٠,٨٨١,٥٦٣	٤٤,٥٦٥,٦٤٩	
١٥٤,٢٨٧,٨٦٩	١٣٣,٣٤٩,٧٤٧	
٣١٦,٦٦٦,٦٦٧	٣١٦,٦٦٦,٦٦٧	
١١٤,١٩٠,٥٨٨	١١٩,٤٤٣,١٢٢	(١٥)
١١,٨١٢,٧١٣	١٢,٥٧٦,٣٩٠	
٣١,٦١٥,١٢٨	١٣,٧٥٤,٥٩٧	
٤٧٤,٢٨٥,٠٩٦	٤٦٢,٤٤٠,٧٧٦	
٦٢٨,٥٧٢,٩٦٥	٥٩٥,٧٩٠,٥٢٣	

## الأصول :

## الأصول المتداولة :

النقد بالصندوق ولدى البنوك

الذمم المدينة

المخزون

الأرصدة المدينة الأخرى

إجمالي الأصول المتداولة

## الأصول غير المتداولة :

الاستثمارات وفق طريقة حقوق الملكية

الاستثمارات طويلة الأجل

صافي قيمة الأصول الثابتة والمشروعات

تحت التنفيذ وقطع الغيار

صافي مصروفات التأسيس وما قبل التشغيل

إجمالي الأصول غير المتداولة

إجمالي الأصول

## الخصوم وحقوق المساهمين :

## الخصوم المتداولة :

الذمم الدائنة

دائنو توزيع الأرباح

الأرصدة الدائنة الأخرى

المخصصات الأخرى

الجزء المتداول من القرض طويل الأجل

توزيعات مقترحة

إجمالي الخصوم المتداولة

## الخصوم غير المتداولة :

القرض طويل الأجل

مخصص مكافأة نهاية الخدمة

إجمالي الخصوم غير المتداولة

إجمالي الخصوم

## حقوق المساهمين :

رأس المال المدفوع

الاحتياطي النظامي

المكاسب غير المحققة (استثمارات)

الأرباح المبقة

إجمالي حقوق المساهمين

إجمالي الخصوم وحقوق المساهمين

تعتبر الإيضاحات المرفقة من رقم (١) إلى رقم (١٩) جزءاً لا يتجزأ من القوائم المالية .

شركة الجبس الأهلية  
شركة مساهمة سعودية  
١٤٣١  
١٤٣٠  
١٤٢٩

## شركة الجبسر الأهلية

شركة مساهمة سعودية

## قائمة الدخل

عن السنة المنتهية في ٣١ ديسمبر			
٢٠٠٩	٢٠١٠		
ريال سعودي	ريال سعودي	إيضاح	
٢٠٢,٧٠٨,٧٤٨	١٥٤,١١٥,٠٩٧		صافي المبيعات
			<b>ناقصاً:</b>
١١١,٣٤٠,٥٠٥	٩١,٢٢٢,٩٨٩	(١٦)	تكلفة المبيعات
٩١,٣٦٨,٢٤٣	٦٢,٨٩٢,١٠٨		مجمّل الدخل
			<b>ناقصاً:</b>
٤,٦٨٠,٨٦١	٤,٨٣١,٠٧٧	(١٧)	المصروفات العمومية والإدارية
١,٣٢٧,٩٧٥	١,٤٨١,٨٧٠	(١٨)	المصروفات البيعية والتسويقية
٧٤٣,٨٩٨	٧٦٠,٥٤١		استهلاك الأصول الثابتة
٢,٤٨٠,٥٣٣	٢,٥٠٨,٦٢٣		إطفاء مصروفات التأسيس وما قبل التشغيل
٧٤١,١٨١	٧٥٠,٢٥٠		مكافأة نهاية الخدمة
٩,٩٧٤,٤٤٨	١٠,٣٣٢,٣٦١		إجمالي المصروفات والأعباء الادارية
٨١,٣٩٣,٧٩٥	٥٢,٥٥٩,٧٤٧		صافي دخل الأعمال الرئيسية
١١,١٦٠,٦٨٨	٣,٤١٠,٧٦٧		الإيرادات الأخرى
٩٢,٥٥٤,٤٨٣	٥٥,٩٧٠,٥١٤		صافي دخل العام قبل مخصص الزكاة
			<b>ناقصاً:</b>
٣,٩٩٣,٩٠٥	٣,٤٤٥,١٧٨		الزكاة الشرعية
٨٨,٥٦٠,٥٧٨	٥٢,٥٢٥,٣٣٦		صافي دخل العام
٢٨٩	١٩٩		مجمّل ربحية السهم العادي
٢٨٠	١٦٦		صافي ربحية السهم العادي

تعتبر الإيضاحات المرفقة من رقم (١) إلى رقم (١٩) جزءاً لا يتجزأ من القوائم المالية .

٢٨٩

١٩٩



**شركة الجبس الأهلية**  
شركة مساهمة سعودية  
قائمة التدفق النقدي

عن السنة المنتهية في ٣١ ديسمبر

٢٠٠٩	٢٠١٠
ريال سعودي	ريال سعودي
٩٢,٥٥٤,٤٨٣	٥٥,٩٧٠,٥١٤
١٩,٧٥٦,٢٨٨	٢٠,٠٠٩,١١٦
٢,٤٨٠,٥٣٣	٢,٥٠٨,٦٢٣
٧٤١,١٨١	٧٥٠,٢٥٠
٥٣,٦٣٦	(١٥٣,٦٩٣)
(٩,٣٦٠,٠٠٣)	٤,٢٥٦,٣٨٧
(٥,٢٦٣,٤٨٧)	(٣,١٢٨,٩٤٠)
٧٧٨,٢٧٧	١٩١,٨٣١
(٢٢٤,٩٨١)	(١,١٢١,٩١١)
(٣٤٤,٨١٦)	٩٠٥,٧٤٦
(٨٧٩,٥٧٩)	(٣,٩٩٣,٩٠٥)
(٣,٠٣٣,٦٩٧)	(١,٠٦٦,١٦٤)
٩٧,٢٥٧,٨٣٥	٧٥,١٢٧,٨٥٤
-	-
(٥١٠,٧٧١)	(٥,٢٧٢,٥٤٣)
٤١٥,٨٤٨	(٤,٦١٥,١٣٠)
(١,٩٤٢,٩٤٢)	(١١٩,٤٧٥)
(٢,٠٣٧,٨٦٥)	(١٠,٠٠٧,١٤٨)
٩,٧٤٠,٠٠٠	(٥,٠٠٠,٠٠٠)
(٨١,٠٥٠,٣٦٥)	(٧٩,٩٩٠,٦٤٩)
(٧١,٣١٠,٣٦٥)	(٨٤,٩٩٠,٦٤٩)
٢٣,٩٠٩,٦٠٥	(١٩,٨٦٩,٩٤٣)
٨١,٩٥٠,٢٧٨	١٠٥,٨٥٩,٨٨٣
١٠٥,٨٥٩,٨٨٣	٨٥,٩٨٩,٩٤٠

**الأنشطة التشغيلية :**

صافي دخل العام قبل مخصص الزكاة الشرعية

التعديلات على البنود غير النقدية :

استهلاك الأصول الثابتة

اطفاء مصروفات التأسيس وما قبل التشغيل

مخصص مكافأة نهاية الخدمة

أرباح ( خسائر ) تقييم استثمارات وفق طريقة حقوق الملكية

التغيرات في الأصول والخصوم المتداولة :

الذمم المدينة

المخزون

الأرصدة المدينة الأخرى

الذمم الدائنة

الأرصدة الدائنة الأخرى

المسدد لمصلحة الزكاة والدخل

المسدد من مخصص مكافأة نهاية الخدمة

صافي التدفق النقدي للأنشطة التشغيلية

**الأنشطة الاستثمارية :**

الاستثمارات

صافي إضافات الأصول الثابتة

المشروعات تحت التنفيذ وقطع غيار الآلات

مصروفات التأسيس وما قبل التشغيل

صافي التدفق النقدي للأنشطة الاستثمارية

**الأنشطة التمويلية :**

المحصل ( المسدد ) من القرض

الأرباح الموزعة

صافي التدفق النقدي للأنشطة التمويلية

التغير في النقد وشبه النقد

النقد وشبه النقد في بداية العام

النقد وشبه النقد في نهاية العام

تعتبر الإيضاحات المرفقة من رقم (١) إلى رقم (١٩) جزءاً لا يتجزأ من القوائم المالية .

٧  
٢٠١٠

محمد العبدون



**شركة الجبس الأهلية**  
شركة مساهمة سعودية  
مشروع توزيع الأرباح المقترح

عن السنة المنتهية في ٣١ ديسمبر

٢٠٠٩	٢٠١٠	
ريال سعودي	ريال سعودي	
٨٨,٥٦٠,٥٧٨	٥٢,٥٢٥,٣٣٦	صافي الربح بعد خصم الزكاة الشرعية
(٨,٨٥٦,٠٥٨)	(٥,٢٥٢,٥٣٤)	احتياطي نظامي بنسبة ١٠%
٧٩,٧٠٤,٥٢٠	٤٧,٢٧٢,٨٠٢	الباقى بعد خصم الاحتياطي
(١٥,٨٣٣,٣٣٣)	(١٥,٨٣٣,٣٣٣)	توزيع دفعة اولى للمساهمين ٥% من رأس المال
٦٣,٨٧١,١٨٧	٣١,٤٣٩,٤٦٩	الباقى بعد توزيع الدفعة الأولى
(١,٨٠٠,٠٠٠)	(١,٨٠٠,٠٠٠)	مكافآت أعضاء مجلس الإدارة
٦٢,٠٧١,١٨٧	٢٩,٦٣٩,٤٦٩	الباقى
٣٢,٨٧٧,٢٧٥	٣١,٦١٥,١٢٨	الأرباح المبقاة أول العام
٩٤,٩٤٨,٤٦٢	٦١,٢٥٤,٥٩٧	الإجمالي
(٦٣,٣٣٣,٣٣٤)	(٤٧,٥٠٠,٠٠٠)	توزيع دفعة ثانية على المساهمين
٣١,٦١٥,١٢٨	١٣,٧٥٤,٥٩٧	الأرباح المبقاة آخر العام

تعتبر الإيضاحات المرفقة من رقم (١) إلى رقم (١٩) جزءاً لا يتجزأ من القوائم المالية .



شركة الجبس الأهلية  
شركة مساهمة سعودية

قائمة التغيرات في حقوق المساهمين

الإجمالي	الأرباح المبقاة	مكاسب غير محققة ( إستثمارات )	الإحتياطي النظامي	رأس المال المدفوع	البيان
ريال سعودي	ريال سعودي	ريال سعودي	ريال سعودي	ريال سعودي	
٤٥٧,٦٣٦,٣٩١	٣٢,٨٧٧,٢٧٥	٢,٧٥٣,٩١٩	١٠٥,٣٣٤,٥٣٠	٣١٦,٦٦٦,٦٦٧	الرصيد في ٢٠٠٩/١/١
-	(٨,٨٥٦,٠٥٨)	-	٨,٨٥٦,٠٥٨	-	المحول من أرباح العام
٩,٠٥٨,٧٩٤	-	٩,٠٥٨,٧٩٤	-	-	مكاسب غير محققة ( إستثمارات )
٧,٥٩٣,٩١١	٧,٥٩٣,٩١١	-	-	-	الباقى من ربح العام بعد التوزيعات
٤٧٤,٢٨٥,٠٩٦	٣١,٦١٥,١٢٨	١١,٨١٢,٧١٣	١١٤,١٩٠,٥٨٨	٣١٦,٦٦٦,٦٦٧	الرصيد في ٢٠٠٩/١٢/٣١
-	(٥,٢٥٢,٥٣٤)	-	٥,٢٥٢,٥٣٤	-	المحول من أرباح العام
٧٦٣,٦٧٧	-	٧٦٣,٦٧٧	-	-	مكاسب غير محققة ( إستثمارات )
(١٢,٦٠٧,٩٩٧)	(١٢,٦٠٧,٩٩٧)	-	-	-	المستخدم من الأرباح المبقاة أول العام في التوزيعات
٤٦٢,٤٤٠,٧٧٦	١٣,٧٥٤,٥٩٧	١٢,٥٧٦,٣٩٠	١١٩,٤٤٣,١٢٢	٣١٦,٦٦٦,٦٦٧	الرصيد في ٢٠١٠/١٢/٣١

تعتبر الايضاحات المرفقة من رقم (١) الى رقم (١٩) جزءاً لا يتجزأ من القوائم المالية .



١٤  
١٤

**شركة الجبس الأهلية**  
شركة مساهمة سعودية  
إيضاحات على القوائم المالية  
كما في ٢٠١٠/١٢/٣١

**١. الشركة :**

شركة الجبس الأهلية - شركة مساهمة سعودية - تأسست في مدينة الرياض بموجب السجل التجاري رقم ١٠١٠٠٠١٤٨٧ وتاريخ ١٩/١٠/١٣٧٨هـ ، ويبلغ رأسمالها الحالي ٣١٦,٦٦٦,٦٦٧ ريال مقسم الى ٣١,٦٦٦,٦٦٧ سهم قيمة كل سهم عشرة ريال . وللشركة عدة فروع مسجلة بيانها كما يلي :

- فرع ينبع : رقم ٤٧٠٠٠٠٥٤٦ وتاريخ ١٨/٣/١٤٠٠هـ .
- فرع جدة : رقم ٤٠٣٠٠٠٧١٠٠ وتاريخ ٢٦/١/١٣٩٢هـ .
- فرع الدمام : رقم ٢٠٥٠٠٠٣٥١٢ وتاريخ ٦/٧/١٣٩٥هـ .
- مصنع الخليج بالدمام : رقم ٢٠٥٠٠٤٨٧٠٧ وتاريخ ٤/٦/١٤٢٦هـ .
- المصنع الأهلي للحوائط الجبسية بالرياض : رقم ١٠١٠١٩٨٣٠١ وتاريخ ١٠/٤/١٤٢٥هـ
- مصنع الحوائط الجبسية بالدمام : رقم ٢٠٥٠٠٥٣٩٧١ وتاريخ ٤/٣/١٤٢٨هـ .

ويتمثل النشاط الأساسي للشركة في صناعة وإنتاج الجبس ومشتقاته المستخرج من منطقة الإمتياز والإتجار في الجبس وفيما يتفرع منه من مواد وصناعات وإنتاج مختلف المواد التي يمكن استخراجها من الجبس أليا وكماويا والقيام بكافة الأعمال اللازمة لتحقيق الغرض منها والتي تساعد على تحقيق هذا الغرض ، ويجوز للشركة أن يكون لها مصلحة أو تشترك بأي وجه من الوجوه بالمؤسسات والهيئات التي تزاوول أعمالا شبيهه بأعمالها سواء في المملكة العربية السعودية أو في خارجها أو تندمج فيها أو تشتريها أو تلحقها بها .

**٢. أهم السياسات المحاسبية :**

**١/٢ العرف المحاسبي :**

يتم تسجيل الاصول والخصوم على أساس التكلفة التاريخية ، ويتبع مبدأ الاستحقاق في تسجيل الايرادات والمصروفات .

**٢/٢ السنة المالية :**

تبدأ السنة المالية للشركة من أول يناير وتنتهي بنهاية ديسمبر من كل عام .



*(Handwritten signatures and initials in blue ink)*

**٣/٢ مخصص الزكاة الشرعية :**

يجنب مخصص للزكاة الشرعية وفقاً لنظام الزكاة السعودي ويتم تحميل التزامات الزكاة على قائمة الدخل .

**٤/٢ مخصص مكافأة نهاية الخدمة :**

يجنب مخصص لقاء مكافأة نهاية الخدمة للموظفين عن فترات خدماتهم المتجمعة بتاريخ القوائم المالية وتحمل قائمة الدخل بما يتم تجنيبه .

**٥/٢ المخصصات الأخرى :**

- أ- يتم احتساب مخصص الديون المشكوك في تحصيلها على ضوء الدراسة الفعلية لأرصدة الذمم المدينة .
- ب- يتم احتساب مخصص المخزون الرائد على ضوء الدراسة الفعلية لعناصر المخزون .

**٦/٢ الاستثمارات طويلة الأجل :**

- أ- يتم إثبات الاستثمارات في رؤوس أموال الشركات التي تساوي أو تزيد نسبة المساهمة فيها عن ٢٠% وفق طريقة حقوق الملكية ، ويتم تقييم الاستثمار وفق آخر قوائم مالية مدققة متوفرة حتى تاريخ إعداد القوائم المالية .
- ب- يتم إثبات الاستثمارات التي تقل نسبة المساهمة فيها عن ٢٠% والتي تنوي إدارة الشركة الاحتفاظ بها لمدد تزيد عن عام ضمن الأصول غير المتداولة ، ويتم تقييم تلك الاستثمارات على أساس القيمة العادلة لها في تاريخ القوائم المالية ، ويتم الاعتراف بالمكاسب والخسائر غير المحققة الناتجة عن إعادة التقييم ضمن مكونات حقوق المساهمين في بند مستقل باسم المكاسب والخسائر غير المحققة .
- ويتم تحديد القيمة العادلة لهذه الاستثمارات أما عن طريق القيمة السوقية للاوراق المالية القابلة للتداول منها ، أو عن طريق آخر قوائم مالية مدققة متوفرة في حالة الأوراق المالية الغير قابلة للتداول ، والا يتم اعتبار التكلفة هي القيمة العادلة .







**٧/٢ المصروفات الإدارية والتسويقية :**

- يتم قياس وإثبات المصروفات الإدارية والتسويقية كمصروفات فترة وفقاً لنظام الإستهقاق وتحمل هذه المصروفات على الفترة المحاسبية التي حدثت فيها .
- المصروفات الإدارية والتسويقية التي تستفيد منها أكثر من فترة محاسبية يتم توزيعها على تلك الفترات على أساس زمني وباستخدام تكلفتها التاريخية .
- يتم إثبات استحقاقات العاملين من راتب الاجازة وتذاكر السفر وفقاً للأساس النقدي .

**٨/٢ الإيرادات :**

- يتم إثبات إيرادات النشاط الأساسي عند تسليم المنتجات للعملاء وإصدار فاتورة المبيعات ، أما الإيرادات الأخرى فيتم إثباتها عند حدوثها ووفقاً لأساس الاستحقاق .

**٩/٢ المخزون :**

- يتم تقييم المخزون على أساس التكلفة أو السوق أيهما أقل ، وتحدد التكلفة وفقاً لطريقة المتوسط المرجح .

**١٠/٢ الأصول الثابتة :**

- يتم تسجيل الأصول الثابتة بالتكلفة التاريخية ، ويتم استهلاكها على أساس طريقة القسط الثابت وفقاً للنسب المذكورة في الإيضاح رقم (١/٩) .
- يتم تبويب المشروعات تحت التنفيذ وقطع غيار الآلات والمعدات ضمن الأصول الثابتة الا أنها لا تخضع للاستهلاك .

**١١/٢ عقود الايجار التشغيلية :**

- تحمل المصروفات المتعلقة بعقود الايجار التشغيلية على قائمة الدخل على أساس القسط الثابت خلال فترة العقود .

١/٩  
عقود الايجار



**١٢/٢ العملات الأجنبية :**

يجرى تحويل المعاملات التي تتم بالعملات الاجنبية الى الريال السعودي على أساس سعر الصرف السائد في تاريخ تلك المعاملات ، أما أرصدة الموجودات والمطلوبات المسجلة بالعملات الاجنبية فيجري تحويلها الى الريال السعودي على أساس أسعار الصرف السائدة في تاريخ القوائم المالية وتحمل فروق تحويل العملات الاجنبية على نتائج أعمال الفترة .

**١٣/٢ مصروفات التأسيس وما قبل التشغيل :**

يتم اطفاء مصروفات التأسيس وما قبل التشغيل على مدى العمر المتوقع للاستفادة من تلك المصروفات والذي قدرته الإدارة من أربع الى خمس سنوات .

**١٤/٢ النقد وشبه النقد :**

يتمثل في النقد بالصندوق والأرصدة البنكية والاستثمارات القابلة للتحويل الى مبالغ نقدية محددة والتي يكون تاريخ استحقاقها خلال فترات قريبة .

		<b>(٣) النقد بالصندوق ولدى البنوك :</b>	
٢٠٠٩/١٢/٣١	٢٠١٠/١٢/٣١		
ريال سعودي	ريال سعودي		
٦٨٧,٧٤٥	١,٦٦٧,١٧٦	النقد بالصندوق	
١٢,١٧٢,١٣٨	١٣,٢٥٤,٧٩٤	النقد لدى البنوك	
٩٣,٠٠٠,٠٠٠	٧١,٠٦٧,٩٧٠	إستثمارات مرابحات إسلامية	
<b>١٠٥,٨٥٩,٨٨٣</b>	<b>٨٥,٩٨٩,٩٤٠</b>	<b>الإجمالي</b>	

*Handwritten signature*



٢٠٠٩/١٢/٣١	٢٠١٠/١٢/٣١	(٤) الذمم المدينة :
ريال سعودي	ريال سعودي	
٢٢,٩٥٧,١٤٢	٢٠,٧٨٢,٧٦٤	عملاء
٢٣٢,٨٤٨	٢٩٨,٣٣٩	ذمم موظفين
٥,٣٨١,٧٤٣	٣,٢٣٤,٢٤٣	دفعات مقدمة لموردين
٢٨,٥٧١,٧٣٣	٢٤,٣١٥,٣٤٦	الإجمالي
		<u>ناقصا :</u>
٦٢٣,٧٨٦	٦٢٣,٧٨٦	مخصص ديون مشكوك في تحصيلها
٢٧,٩٤٧,٩٤٧	٢٣,٦٩١,٥٦٠	الصافي

٢٠٠٩/١٢/٣١	٢٠١٠/١٢/٣١	(٥) المخزون :
ريال سعودي	ريال سعودي	
٢٩,١٠٩,٧٤٧	٣٣,٣٦٢,٤٥٥	خامات و مواد تشغيل
٦,١٩٣,٦٨٩	٤,٥٤٥,٨٨١	مواد ومهمات
٦٢٦,٠٤١	١,٧٨٩,٨٣٤	إنتاج تام وتحت التشغيل
٣٦٩,٤٤٦	٣٨٩,٩١٩	محروقات
٧٤٣,٧٤٣	٨٣,٥١٧	بضاعة بالطريق
٣٧,٠٤٢,٦٦٦	٤٠,١٧١,٦٠٦	الإجمالي
		<u>ناقصا :</u>
١٦٠,١٤٨	١٦٠,١٤٨	مخصص مخزون راكد
٣٦,٨٨٢,٥١٨	٤٠,٠١١,٤٥٨	الصافي

Handwritten signature and initials in blue ink.



## (٦) الأرصدة المدينة الأخرى :

٢٠٠٩/١٢/٣١	٢٠١٠/١٢/٣١	
ريال سعودي	ريال سعودي	
٢٨٠,٧٤٩	١٤٧,٨١٤	إيرادات مستحقة
٣٧٠,٨١٦	٢٤٦,٧٣٨	مصرفات مدفوعة مقدماً
٩٣٧,٣٦٦	١,٠٠٢,٥٤٨	رسوم مربوطة بالتأمين
٥٤,٠٠١	٥٤,٠٠١	تأمينات لدى الغير
١,٦٤٢,٩٣٢	١,٤٥١,١٠١	الإجمالي

## (٧) الاستثمارات وفق طريقة حقوق الملكية :

تتمثل في المساهمة في رأس مال الشركة السعودية القطرية للجبس بنسبة ٣٣,٣٤% والبالغ رأسمالها ٤٠ مليون ريال قطري .

## (٨) الإستثمارات طويلة الأجل :

٢٠٠٩/١٢/٣١	٢٠١٠/١٢/٣١	
ريال سعودي	ريال سعودي	
١,٤٩٢,٦٩٨	١,٤٣٤,٨٤١	شركة أسمنت تبوك
١,٧٤٩,٢٧٢	١,٣٥٤,٦٨٥	شركة عبر الخليج للاستثمار بعمان
١٨,٢٠٠,٠٠٠	١٩,٣٥٠,٠٠٠	شركة كيان للبترول وكمياويات
١٠,٠٠٠,٠٠٠	١٠,٠٠٠,٠٠٠	استثمارات أراضي
٣١,٤٤١,٩٧٠	٣٢,١٣٩,٥٢٦	الإجمالي

## (٩) صافي قيمة الأصول الثابتة والمشروعات تحت التنفيذ وقطع الغيار :

٢٠٠٩/١٢/٣١	٢٠١٠/١٢/٣١	إيضاح	
ريال سعودي	ريال سعودي		
٣٤٨,٤١١,٦٦٦	٣٣٣,٦٧٥,٠٩٣	(١ / ٩)	صافي قيمة الأصول الثابتة
٢٣,٩٣٣,٨٠٢	٢٨,٨٩٧,٤١٣		مشروعات تحت التنفيذ
٢٣,٣٤٩,٤٠٢	٢٣,٠٠٠,٩٢١		قطع غيار
٣٩٥,٦٩٤,٨٧٠	٣٨٥,٥٧٣,٤٢٧		الإجمالي



Handwritten signature and date: ١٢/١٢/٢٠١٠

## صافي قيمة الأصول الثابتة : (١/٩)

صافي القيمة في	صافي القيمة في	مجمع الاهلاك في	مجمع إهلاك	اهلاك العام	مجمع الاهلاك في	التكلفة في	الاستبدادات	الاضافات	التكلفة في	نسب	البيان
٢٠٠٩/١٢/٣١	٢٠١٠/١٢/٣١	٢٠١٠/١٢/٣١	الاستبدادات	العام	٢٠١٠/١/١	٢٠١٠/١٢/٣١	العام	العام	٢٠١٠/١/١		
ريال سعودي	ريال سعودي	ريال سعودي	ريال سعودي	ريال سعودي	ريال سعودي	ريال سعودي	ريال سعودي	ريال سعودي	ريال سعودي		
٢٢,٤٣٨,٣٢٦	٢٢,٤٣٨,٣٢٦	-	-	-	-	٢٢,٤٣٨,٣٢٦	-	-	٢٢,٤٣٨,٣٢٦	-	أراضي
٥٦,٧٦٠,٠٢٦	٥٤,٨٩٩,٨٦٩	-	-	٤,٣٠١,٩١٧	٦٣,٩١٤,٥٨٤	١٢٣,١١٦,٣٧٠	-	٢,٤٤١,٧٦٠	١٢٠,٢٧٤,٦١٠	٪٥٠ ، ٪٣	مباني
٦١٧,٨٨١	١,٥٣٨,٨٣٦	-	-	٢١٤,٦٩٠	٣,٤٧٢,٩٦٨	٥,٢٢٦,٤٩٤	-	١,١٣٥,٦٤٥	٤,٠٩٠,٨٤٩	٪١٠	طرق داخلية
٢٦٠,٨٢٣,٣٦٨	٢٤٧,١٠٥,٤٢٥	١٣,٨٣١	١٤,٤٤٠,٣٩٨	١٢٩,٤٢٣	٢٤٢,٢٩٤,٢٦٦	٥٠٣,٨٢٦,٢٥٨	١٥,٩٢٠	١,٤٦٥,٥٤٤	٥٠٢,٣٧٦,٦٣٤	٪٥	آلات ومعدات
٦٣٩,١٣١	٥٠٩,٧٠٨	-	-	١٢٩,٤٢٣	١,٨٦٦,٣٦٤	٢,٥٠٥,٤٩٥	-	-	٢,٥٠٥,٤٩٥	٪١٠	تمديدات المياه
٥,٠٨٩,٥٦٣	٤,٧٦٧,٧٤٣	-	-	٣٢١,٨٢٠	٣,١١١,٦٦٤	٨,٢٠٠,٦٢٧	-	-	٨,٢٠٠,٦٢٧	٪٧	تمديدات الكهرباء
٢,١٩٤,٥٥٩	١,٩٢٥,٣٦٧	-	-	٤٥٠,٦٧٢	١٠,٢٢٨,٢٣٢	١٣,٠٠٤,٢٧١	-	١٨١,٤٨٠	١٢,٨٢٢,٧٩١	٪١٧	وسائل النقل
٢٣,٤٠٨	١٠,١٦٨	٦٦٣	١٤,٥٦٩	١,٢٩٩,٨٧٧	١,٢٩٩,٨٧٧	١,٣٢٣,٩٥١	٦٦٤	١,٣٣٠	١,٣٢٣,٢٨٥	٪٢٥	عدد وأدوات
٥٦٦,٤٠٤	٤٧٩,٦٥١	٢٧,٠٩٠	١٣٥,٦٢٧	٨,٨٦٨,٩٣٠	٨,٨٦٨,٩٣٠	٩,٤٥٧,١١٨	٢٧,٣٧١	٤٩,١٥٥	٩,٤٣٥,٣٣٤	٪٢٠ : ٪١٠	أثاث
٣٤٨,٤١١,٦٦٦	٣٣٣,٦٧٥,٠٩٣	٤١,٥٨٤	٢٠,٠٠٩,١١٦	٣٣٥,٤٥٦,٢٨٥	٣٣٥,٤٥٦,٢٨٥	٦٨٩,٠٩٨,٩١٠	٤٣,٩٥٥	٥,٢٧٤,٩١٤	٦٨٣,٨١٧,٩٥١		الإجمالي



## (١٠) صافي مصروفات التأسيس وما قبل التشغيل :

٢٠٠٩/١٢/٣١	٢٠١٠/١٢/٣١	
ريال سعودي	ريال سعودي	
٩,٢٦٢,٣٥٩	٨,٧٢٤,٧٦٨	رصيد أول العام
١,٩٤٢,٩٤٢	١١٩,٤٧٥	صافي الاضافات خلال العام
(٢,٤٨٠,٥٣٣)	(٢,٥٠٨,٦٢٣)	الاطفاء خلال العام
٨,٧٢٤,٧٦٨	٦,٣٣٥,٦٢٠	رصيد آخر العام

## (١١) الذمم الدائنة :

٢٠٠٩/١٢/٣١	٢٠١٠/١٢/٣١	
ريال سعودي	ريال سعودي	
٤,٢٤٧,١٥٧	٣,٣٧٧,٣٣٥	موردون
١,١١٣,٤٥٥	٨٦١,٣٦٦	دفعات مقدمة من العملاء
٥,٣٦٠,٦١٢	٤,٢٣٨,٧٠١	الإجمالي

## (١٢) الأرصدة الدائنة الأخرى :

٢٠٠٩/١٢/٣١	٢٠١٠/١٢/٣١	
ريال سعودي	ريال سعودي	
٢,٢٧٨,١٥٣	٣,١٠١,٧٨٣	مصروفات مستحقة
٣٦١,١٠٠	٣٣١,١٠٠	تأمينات للغير
٢٤٤,٦٦١	٣٥٦,٧٧٧	أخرى
٢,٨٨٣,٩١٤	٣,٧٨٩,٦٦٠	الإجمالي

*(Handwritten signatures and initials)*



٢٠٠٩/١٢/٣١	٢٠١٠/١٢/٣١	إيضاح	(١٣) المخصصات الأخرى :
ريال سعودي	ريال سعودي	(١/١٣)	مخصص الزكاة الشرعية
٣,٩٩٣,٩٠٥	٣,٤٤٥,١٧٨		مخصص تطوير وأبحاث محاجر
٨٤,٧٠٣	٨٤,٧٠٣		الإجمالي
٤,٠٧٨,٦٠٨	٣,٥٢٩,٨٨١		

٢٠٠٩/١٢/٣١	٢٠١٠/١٢/٣١	(١/١٣) مخصص الزكاة الشرعية :
ريال سعودي	ريال سعودي	* حركة المخصص خلال العام :
٣,٠٣٣,٦٩٧	٣,٩٩٣,٩٠٥	رصيد أول العام
٣,٩٩٣,٩٠٥	٣,٤٤٥,١٧٨	المحول من قائمة الدخل خلال العام
		ناقصاً :
٣,٠٣٣,٦٩٧	٣,٩٩٣,٩٠٥	المسدد خلال العام
٣,٩٩٣,٩٠٥	٣,٤٤٥,١٧٨	رصيد آخر العام
		* احتساب وعاء الزكاة :
٣١٦,٦٦٦,٦٦٧	٣١٦,٦٦٦,٦٦٧	رأس المال
٩٣,٢٩٥,٦٦٤	٥٦,٧٢٠,٧٦٤	صافي الدخل المعدل
١٠٥,٣٣٤,٥٣٠	١١٤,١٩٠,٥٨٨	الاحتياطي النظامي المدور
٣٢,٨٧٧,٢٧٥	٣١,٦١٥,١٢٨	الأرباح المبقة
٧,٣٠٩,٠١٩	٦,٩٨٤,٠٣٦	المخصصات المدورة
٤٨,٧٠٠,٠٠٠	٤٣,٧٠٠,٠٠٠	قرض صندوق التنمية الصناعية
٦٠٤,١٨٣,١٥٥	٥٦٩,٨٧٧,١٨٣	الإجمالي
		يحسم منه :
٣٩٥,٦٩٤,٨٧٠	٣٨٥,٥٧٣,٤٢٧	صافي قيمة الأصول الثابتة والمشروعات تحت التنفيذ وقطع الغيار
٤٠,٠٠٧,٣٣٤	٤٠,١٦١,٠٢٧	الاستثمارات طويلة الأجل ( بالتكلفة )
٨,٧٢٤,٧٦٨	٦,٣٣٥,٦٢٠	صافي مصروفات التأسيس وما قبل التشغيل
٤٤٤,٤٢٦,٩٧٢	٤٣٢,٠٧٠,٠٧٤	إجمالي الحسميات
١٥٩,٧٥٦,١٨٣	١٣٧,٨٠٧,١٠٩	وعاء الزكاة
٣,٩٩٣,٩٠٥	٣,٤٤٥,١٧٨	الزكاة الشرعية ٢% %

\* الموقف الزكوي :

قدمت الشركة اقراراتها الزكوية وحصلت على شهادة زكاة مقيدة حتى عام ٢٠٠٩ .



Handwritten signature and stamp.

**(١٤) القرض طويل الأجل :**

وقعت الشركة عقد قرض طويل الأجل مع صندوق التنمية الصناعية برقم ( ٢٠٠٨ ) وتاريخ ١٢/٦/١٤٢٨هـ الموافق ٢٧/٦/٢٠٠٧ ، وكان الحد الأقصى للقرض مبلغاً وقدره ٤٨,٧٠٠,٠٠٠ ريال سعودي حصلت عليه الشركة بالكامل .

**الغرض من القرض :**

تمويل إنشاء مصنع الشركة للحوائط الجبسية ومصنع الخليج لإنتاج بودرة الجبس الخام بالدمام .

**ضمانات القرض :**

الأراضي وما عليها من إنشاءات وكامل مصنعي الحوائط الجبسية والخليج لإنتاج بودرة الجبس بالإضافة الى قطعتي أرض بالدمام مملوكة للشركة مرهونة لصالح صندوق التنمية الصناعية ضمانا للقرض .

**الوفاء بالقرض :**

\* يتم سداد القرض على أقساط نصف سنوية تبدأ من ١٥/٢/١٤٣١هـ الموافق ٣٠/١/٢٠١٠ وتنتهي بتاريخ ١٥/٨/١٤٣٦ الموافق ٢/٦/٢٠١٥ ، وقد تم سداد القسط الأول والثاني خلال عام ٢٠١٠ بقيمة قدرها ٥ مليون ريال .

\* تم تبويب الاقساط المستحقة السداد خلال عام ٢٠١١ والبالغ قيمتها ٦ مليون ريال ضمن الخصوم المتداولة وبيانها كالتالي :

المبلغ ريال سعودي	تاريخ استحقاق السداد	البيان
٣,٠٠٠,٠٠٠	٢٠١١/١/١٩	القسط الثالث
٣,٠٠٠,٠٠٠	٢٠١١/٧/١٦	القسط الرابع
٦,٠٠٠,٠٠٠	الإجمالي	

**(١٥) الاحتياطي النظامي :**

يتم تكوين الاحتياطي النظامي بتجنيب نسبة ١٠% من صافي الربح بعد الزكاة الشرعية وذلك وفقا لما ورد بالنظام الأساسي للشركة ونظام الشركات بالمملكة العربية السعودية ، وقد بلغ رصيد الاحتياطي النظامي ١١٩,٤٤٣,١٢٢ ريال تفاصيله كالاتي :

ريال سعودي	ريال سعودي
٢٠٠٩/١٢/٣١	٢٠١٠/١٢/٣١
١٠٥,٣٣٤,٥٣٠	١١٤,١٩٠,٥٨٨
٨,٨٥٦,٠٥٨	٥,٢٥٢,٥٣٤
١١٤,١٩٠,٥٨٨	١١٩,٤٤٣,١٢٢

رصيد أول العام

المحول من أرباح العام

رصيد آخر العام

شركة  
الجبس الأهلية  
شركة مساهمة سعودية  
١١٤١٩٠٥٨٨  
سجل تجاري رقم ١١٤١٩٠٥٨٨  
سجل مكي رقم ١١٤١٩٠٥٨٨



## (١٦) تكلفة المبيعات :

٢٠٠٩/١٢/٣١	٢٠١٠/١٢/٣١
ريال سعودي	ريال سعودي
٩٢,٣٢٨,١١٥	٧١,٩٧٤,٤١٤
١٩,٠١٢,٣٩٠	١٩,٢٤٨,٥٧٥
١١١,٣٤٠,٥٠٥	٩١,٢٢٢,٩٨٩

مصروفات صناعية  
استهلاك الأصول الثابتة الصناعية  
تكلفة المبيعات

## (١٧) المصروفات العمومية والإدارية :

٢٠٠٩/١٢/٣١	٢٠١٠/١٢/٣١
ريال سعودي	ريال سعودي
٣,٢٥٣,١٤٥	٣,٣٩٥,٨٠٥
٣٧٢,٠٠٠	٣٧٣,٠٠٠
٦١,٤٦٠	٨٥,٠٩٠
٩٧٦	١,٩٩٨
١٣٩,٤٢٩	١٠٣,٩٤٤
٦١,١٠٠	٥٦,٢٥٠
١٤١,٣٠١	١٢٢,٩٣٤
٨٤,٢٣٨	٩٧,٣٩٨
٩٨,١٩٤	١١٨,٠٨٦
٣٥٠,٤١٤	٣٦٩,٣٩٥
٦٠,٦٦٨	٤٧,٩٠٢
٥٧,٩٣٦	٥٩,٢٧٥
٤,٦٨٠,٨٦١	٤,٨٣١,٠٧٧

رواتب وأجور وما في حكمهما  
رواتب وبدلات العضو المنتدب  
دعاية و اعلان  
مصروفات بنكية  
كهرباء ومياه  
إستشارات  
تأمين  
بريد وهاتف  
اصلاح وصيانة  
رسوم وإشتراكات  
قرطاسية ومطبوعات  
أخرى  
الإجمالي

*(Handwritten signatures and initials)*



**(١٨) مصروفات البيع والتوزيع :**

ريال سعودي	ريال سعودي	
٢٠٠٩/١٢/٣١	٢٠١٠/١٢/٣١	رواتب وأجور وما في حكمهما
١,١٨٣,٧٥٨	١,٢٥١,٢١٣	رسوم وإشتراكات
٦,٩٢٥	٥,٦٥٠	اصلاح وصيانة
١٢,٥٢٤	١٦,١٨٨	بريد وهاتف
٤٢,٥٠٣	٤٥,٣٦٥	قرطاسية ومطبوعات
٤٨,٠٤٩	٣٦,٩١٩	كهرباء ومياه
١٨,٥٥٦	٢٠,٧٨٨	أخرى
١٥,٦٦٠	١٠٥,٧٤٧	الإجمالي
١,٣٢٧,٩٧٥	١,٤٨١,٨٧٠	

**(١٩) الارتباطات والالتزامات المحتملة والضمانات المقدمة من الغير :****أولاً : الارتباطات والالتزامات المحتملة :**

- أ- يوجد للشركة ارتباطات مالية هامة قائمة حتى ٢٠١٠/١٢/٣١ تتمثل في عقود تجارب وتشغيل مصنع جبس وحوائط الدمام بقيمة قدرها ٢٥٠,٠٠٠ يورو .
- ب - خطابات ضمان صادرة للغير قائمة حتى ٢٠١٠/١٢/٣١ بقيمة قدرها ١,٧٠٠,٠٠٠ ريال .

**ثانياً : الضمانات المقدمة من الغير :**

حصلت الشركة على ضمانات من الغير بلغ إجماليها ١٦,١٤١,٤٠٠ ريال البعض منها مقدم من عملاء الشركة مقابل تسهيلات ائتمانية ، والبعض الآخر مقابل الدفعات التي سددتها الشركة مقدماً للموردين لأعمال جاري تنفيذها .

*(Handwritten signature)*

